

de	Montageanleitung
en	Mounting instructions
fr	Instructions de montage
sv	Monteringsinstruktion
nl	Montagehandleiding
it	Istruzioni di montaggio
fi	Asennusohje
es	Instrucciones de montaje
da	Monteringsvejledning
pl	Instrukcja montażu
cz	Montážní návod
hu	Szerelési útmutató
el	Οδηγίες εγκατάστασης
zh	安裝指導

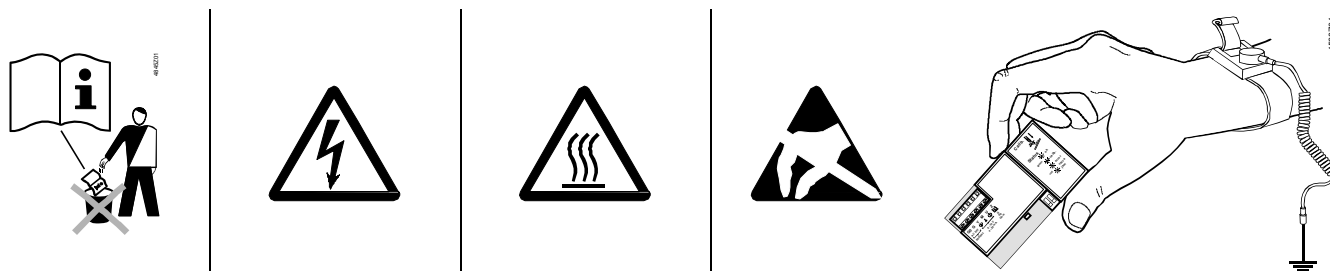



Austausch der ACT Elektronik
Replacement of the ACT electronics
Remplacement de l'électronique ACT
Ersättning av ACT-elektroniken
Uitwisseling van de ACT elektronica
Sostituzione della scheda elettronica ACT
ACT-elektroniikan vaihto
Sustitución de la placa electrónica ACT
Udskiftning af ACT-elektronik
Wymiana układu elektronicznego ACT
Výměna elektroniky ACT
ACT elektronika cseréje
Αντικατάσταση ηλεκτρονικού ACT
替换 ACT 电路板

SKB62...
SKB60
SKC62...
SKC60
SKD62...
SKD60

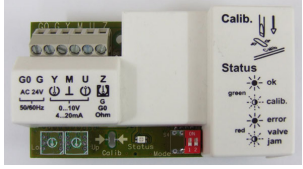

- de**
- Bevor Sie die ACT Elektronik austauschen, müssen Sie sich statisch entladen (z. B. durch Berühren eines geerdeten Gegenstandes).
 - Sie müssen sich während der Dauer des Austauschs erden (z. B. Armband mit Erdungskabel).
 - Legen Sie die ACT Elektronik auf eine Unterlage, die frei von statischer Aufladung ist (z. B. die Verpackung).
 - Verwendete Geräte und Werkzeuge müssen frei von statischer Aufladung sein.
 - Fassen Sie die ACT Elektronik nur am Rand an und berühren Sie keine Anschlussstifte oder Leiterbahnen.
- en**
- Before you replace the ACT electronics, make sure that you are electrostatically discharged (e. g. by touching a grounded surface).
 - Remain grounded during replacement (e. g. wrist strap with grounding cable).
 - Place the ACT electronics on a surface free from electrostatic charge (e. g. packaging).
 - Make sure devices and tools used are electrostatically discharged.
 - Touch the ACT electronics only at the edges and do not touch the pins and leads.
- fr**
- Avant de remplacer l'électronique ACT, vous devez vous décharger de toute charge électrostatique (par ex. en touchant un objet mis à la terre).
 - Vous devez être relié à la terre pendant la durée de l'opération (par ex. bracelet avec câble de mise à la terre).
 - Placez l'électronique ACT sur une surface exempte de charge électrostatique (par ex. l'emballage).
 - Les appareils et outils utilisés doivent être exempts de charge électrostatique.
 - Saisissez seulement le bord de l'électronique ACT et ne touchez pas les broches de raccordement ni les voies conductrices.
- sv**
- Innan man ersätter ACT-elektroniken kontrollera att du är statiskt urladdad (t.ex. genom beröring av ett jordat föremål).
 - Se till att vara jordad under tiden utbytet pågår (t.ex. armband med jordningskabel).
 - Placera ACT-elektroniken på ett underlag som är fritt från statisk uppladdning (t.ex. förpackningen).
 - Kontrollera att apparater och verktyg som används är statiskt urladdade.
 - Håll ACT-elektroniken endast vid kanterna och rör ej stiften och ledningarna.
- nl**
- Voordat de ACT elektronica wordt uitgewisseld, dient u zichzelf eerst statisch te ontladen (b.v. door het aanraken van een geaard voorwerp).
 - Tijdens het uitwisselen van de elektronica moet u zichzelf aarden (b.v. door een armband met aardverbinding).
 - Leg de elektronica op een antistatische ondergrond (b.v. de verpakking).
 - Het gereedschap dat u gebruikt moet vrij zijn van statische lading.
 - Pak de ACT elektronica alleen aan de rand beet en raak geen aansluitingen of soldeerbanen.
- it**
- Prima di sostituire la scheda elettronica ACT, siate certi di essere scarichi elettrostaticamente (si consiglia di utilizzare una messa a terra).
 - Utilizzate la messa a terra durante la sostituzione per essere sicuri di essere scarichi elettrostaticamente (es bracciale elettrostatico al polso).
 - Posizionate la scheda elettronica su una superficie libera da cariche elettrostatiche (esempio l'imballaggio del prodotto stesso).
 - Le apparecchiature sono costruite in modo sicuro, i tools utilizzati sono scaricati elettrostaticamente.
 - Toccate solo gli spigoli della scheda elettronica ACT, e fate attenzione a non toccare con le mani la relativa morsetteria.
- fi**
- Ennen ACT-elektroniikan vaihtoa sinun on purettava itsestäsi staattinen varaus (esim. koskemalla jotain maadoitettua kohdetta).
 - Maadoita itsesi vaihdon ajaksi (esim. maadoitetulla rannekkeella).
 - Aseta ACT-elektronikka sellaiselle alustalle, jossa ei ole staattista varausta (esim. sen pakkaus).
 - Käytetyissä laitteissa ja työkaluissa ei saa olla staattista varausta.
 - Ota ACT-elektroniikasta kiinni vain sen reunoista, äläkä koske liittimiin tai sähköelementteihin.
- es**
- Antes de sustituir la placa electrónica ACT, asegúrese de estar descargado electrostáticamente (e. g. tocando una superficie con masa a tierra).
 - Mantenerse conectado a tierra durante la sustitución (e. g. pulsera conectada a tierra).
 - Colocar la placa electrónica ACT sobre una superficie libre de carga electrostática (e. g. el embalaje).
 - Asegúrese de que los equipos y las herramientas están descargados electrostáticamente.
 - Toque la placa electrónica ACT sólo por los extremos y no toque los pins y contactos.

- da**
- Før du udskifter ACT-elektronikken, skal du sørge for at være statisk afladet (fx ved at berøre en jordet genstand).
 - Du skal være jordforbundet under udskiftningen (fx armbånd med jordkabel).
 - Læg ACT-elektronikken på en flade, der er fri for statisk opladning (fx emballagen).
 - Sørg for, at apparater og værktøj er fri for statisk opladning.
 - Tag kun fat i kanten af ACT-elektronikken, og berør ikke stikken eller ledninger.
- pl**
- Przed wymianą układu elektronicznego ACT upewnij się, że pozbyłeś się ładunku elektrostatycznego (np. przez dotknięcie do powierzchni uziemionej).
 - Pozostań uziemiony podczas przeprowadzania wymiany (np. kabel uziemiający przymocowany do nadgarstka).
 - Umieść układ elektroniczny ACT na powierzchni wolnej od ładunku elektrostatycznego (np. opakowaniu).
 - Upewnij się, że urządzenia i narzędzia są elektrostatycznie rozładowane.
 - Trzymaj układ elektroniczny ACT tylko za krawędzie i nie dotykaj styków podłączeniowych i przewodów.
- cz**
- Před výměnou elektroniky ACT si zajistěte elektrostatické vybití svého těla (např. dotekem s uzemněným povrchem).
 - Během výměny elektroniky udržujte kontakt s uzemněním (např. zápěstním řemínkem s uzemňovacím kabelem).
 - Umístěte elektroniku ACT na povrch, který není elektrostaticky nabit (např. balení).
 - Zajistěte elektrostatické vybití použitých přístrojů a nářadí.
 - Elektronické desky ACT se dotýkejte pouze na jejich krajích a nedotýkejte se pinů a vodičů.
- hu**
- Mielőtt az ACT elektronika cseréjéhez hozzáfog, az Ön statikus kisütése szükséges (pl.: érintsen meg egy leföldelt tárgyat)
 - Az elektronika cseréje alatt földelje le magát (pl.: földelőkábelre kötött karkötő segítségével).
 - Helyezze az ACT elektronikát egy statikus feltöltéstől mentes alátételre (pl.: csomagolásra).
 - A szerelésnél használt készülékek, szerszámok statikus feltöltődéstől mentesek legyenek.
 - Az ACT elektronikát csak a keretnél fogja meg, és ne érintse meg a sorkapcsokat és kivezetéseket.
- el**
- Πριν αντικαταστήσετε το ηλεκτρονικό ACT, βεβαιωθείτε ότι είστε ηλεκτροστατικά αποφορτισμένος (π. χ. ακουμπώντας γειωμένη επιφάνεια).
 - Παραμείνετε γειωμένος κατά τη διάρκεια των εργασιών (π. χ. δένοντας ένα γειωμένο καλώδιο στον καρπό σας).
 - Τοποθετήστε το ηλεκτρονικό ACT πάνω σε ηλεκτροστατικά γειωμένη επιφάνεια (π. χ. στη συσκευασία).
 - Βεβαιωθείτε ότι οι συσκευές και τα εργαλεία που χρησιμοποιείτε είναι ηλεκτροστατικά αποφορτισμένα.
 - Πιάστε το ηλεκτρονικό ACT από τις άκρες και μην ακουμπάτε τις ακίδες και την επιφάνεια του.
- zh**
- 在更换 ACT 电路板前, 应确保身体完全释放所有静电 (如: 与已接地之金属表面接触).
 - 在更换过程中, 身体应保持在接地的状况 (如: 手腕带上已接地之手环).
 - 只可将 ACT 电路板放置在无静电电荷之表面上 (如: 包装盒).
 - 应确保装置与工具之静电已完全释放.
 - 只可与 ACT 电路板之四边接触及切勿接触电路板上的接脚及焊接点.

#						
4 668 5759 8	SKB60 SKC60 SKD60	SKB62.9 SKC62.9 SKD62.9				
4 668 5748 8	SKB62 SKC62 SKD62	SKB62/F SKC62/F	SKB62/M SKC62/M SKD62/M	SKB62U SKC62U SKD62U	SKD62E	
4 668 5751 8	SKB62UA SKC62UA SKD62UA	 + QAF21...  + QAF61...				

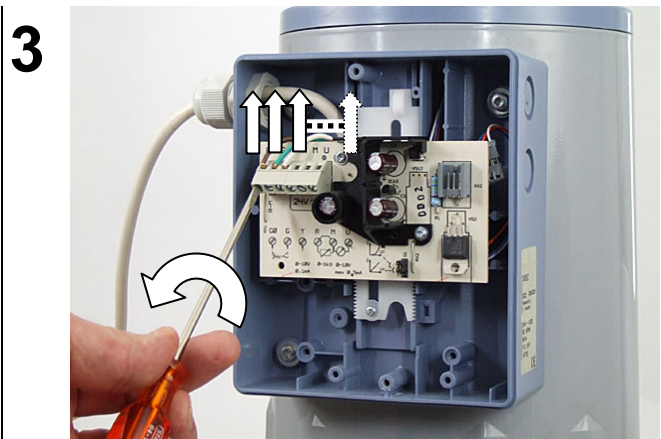
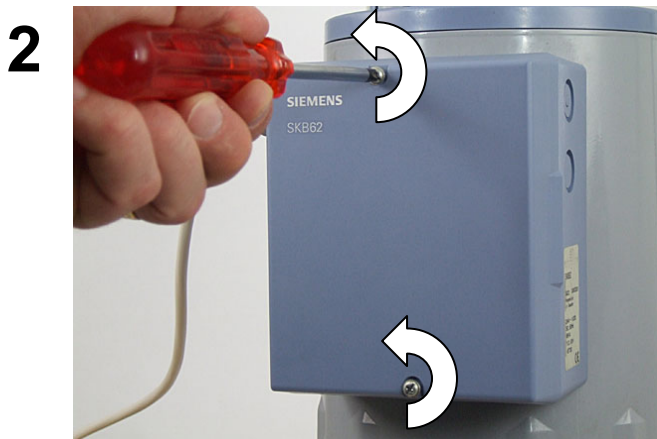
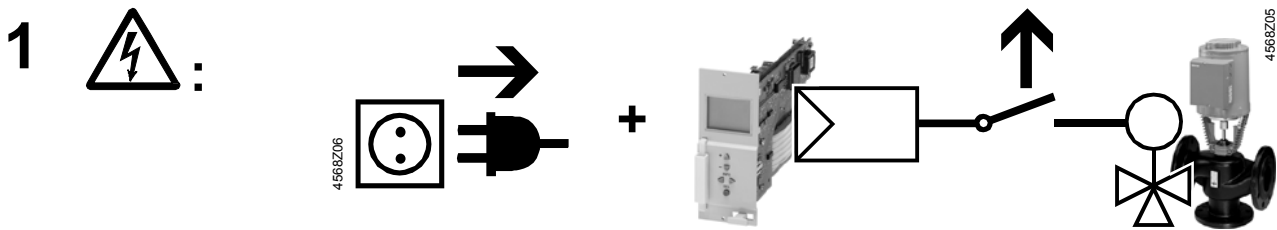

4

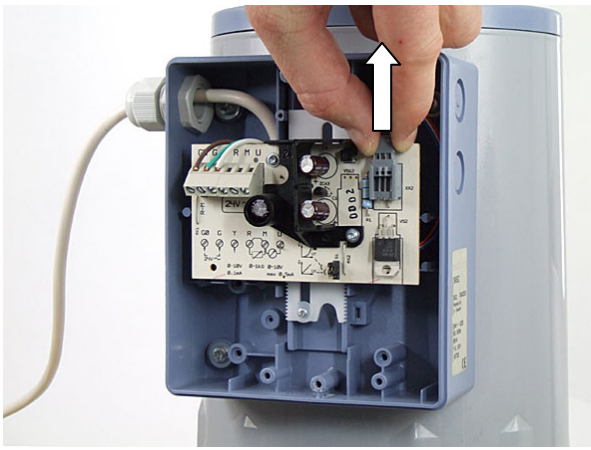

5

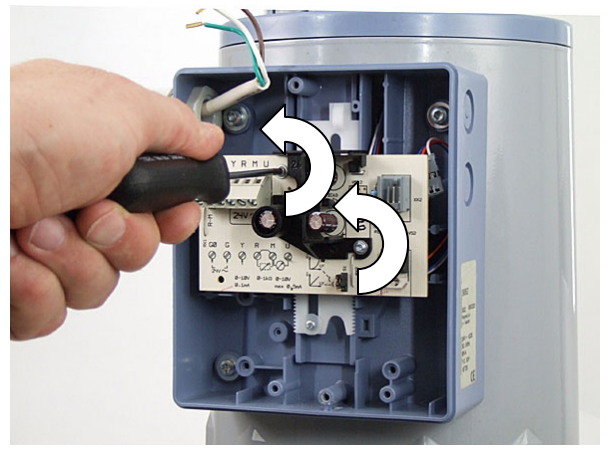

6

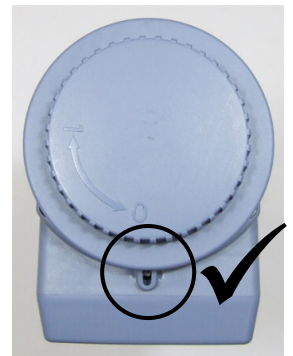
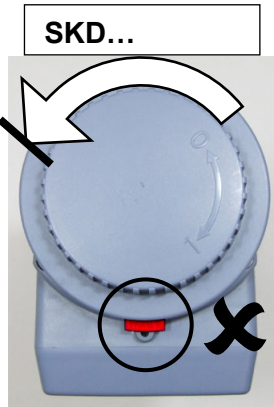
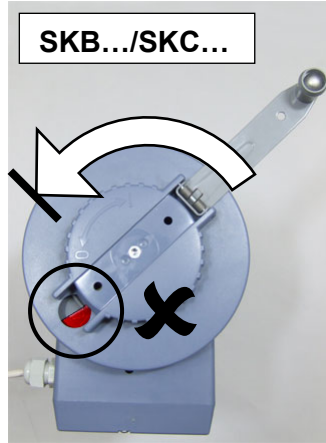
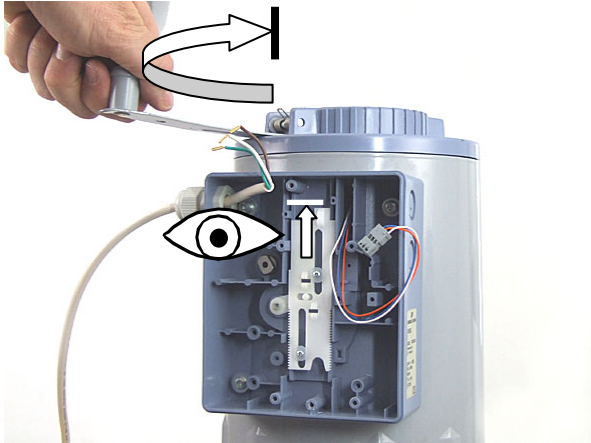

7

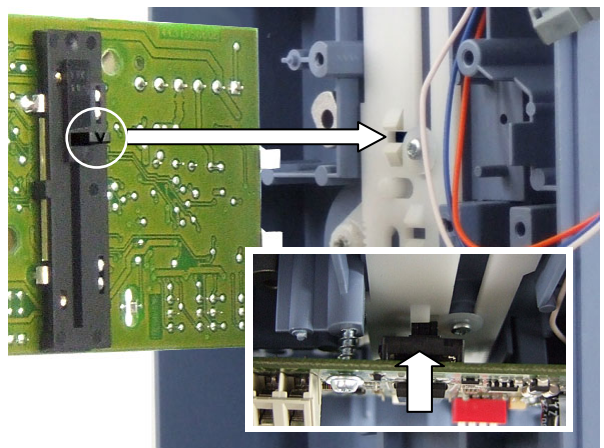
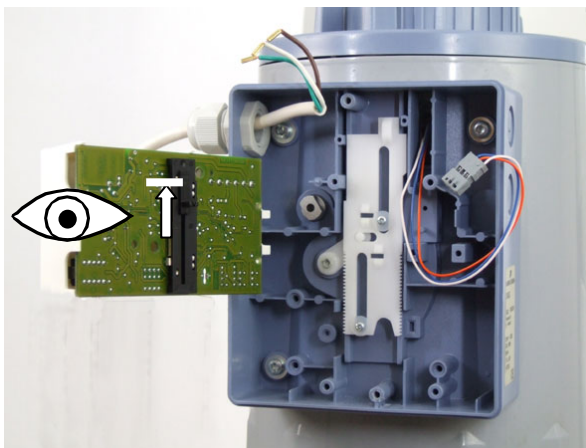

8

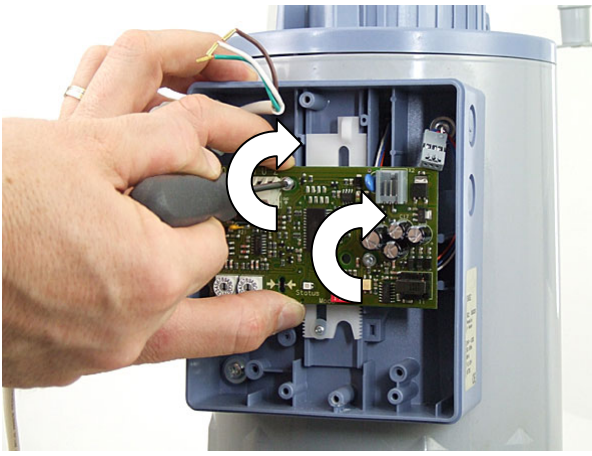

9



10

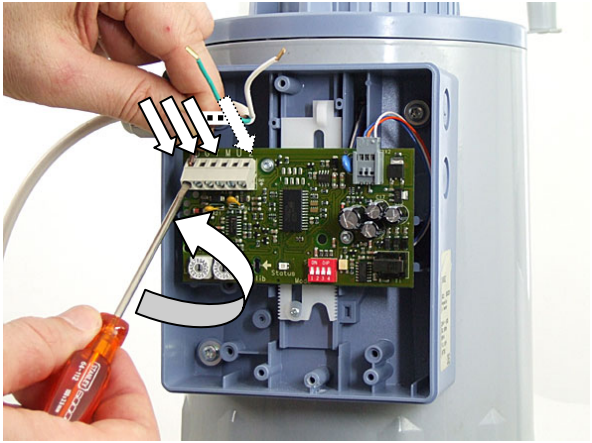

11

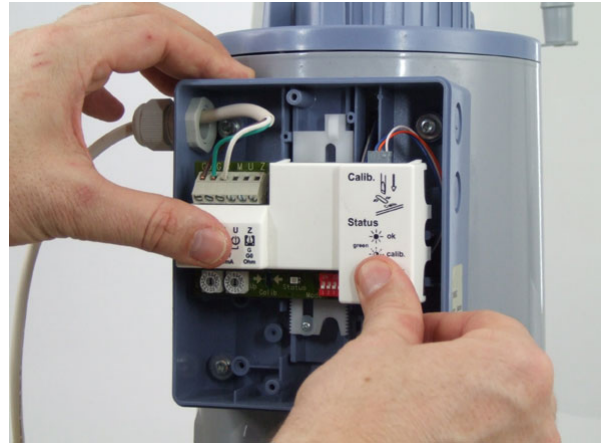

12

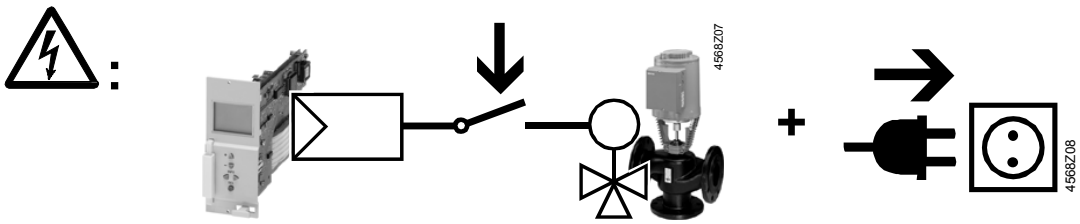

13



a)

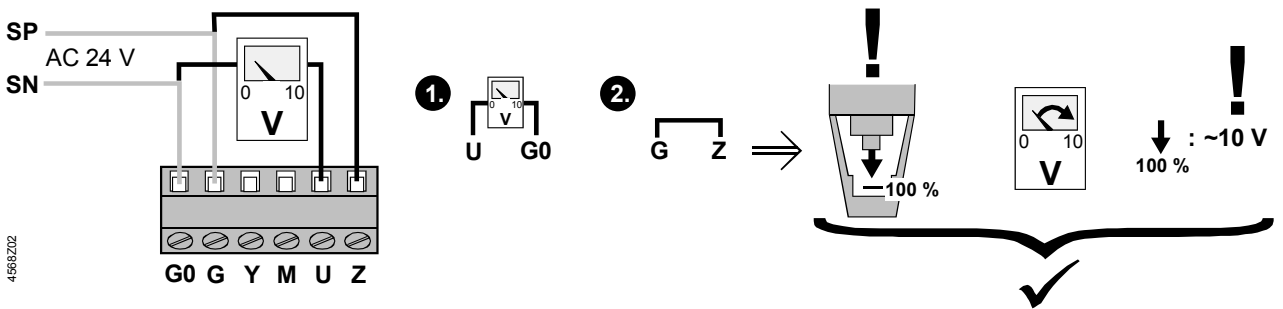

b)

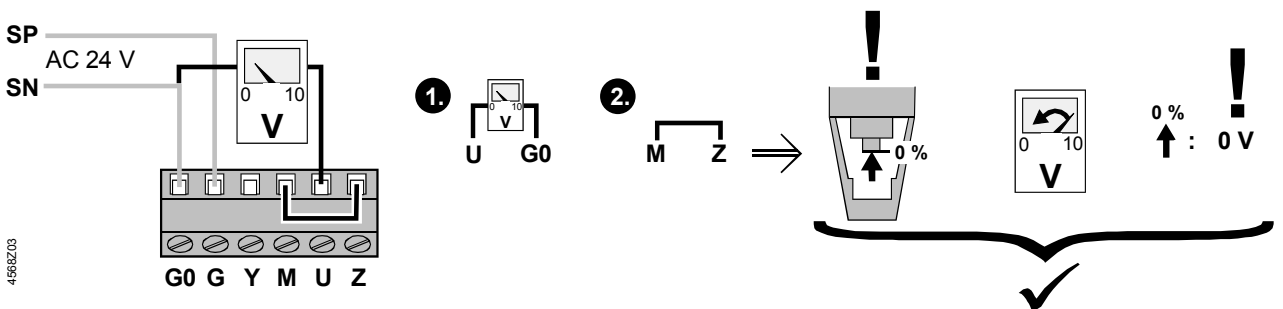

14

QAF21..., QAF61....

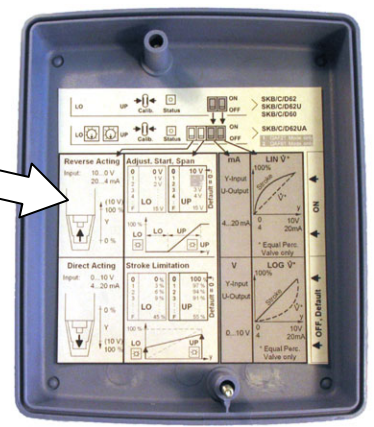
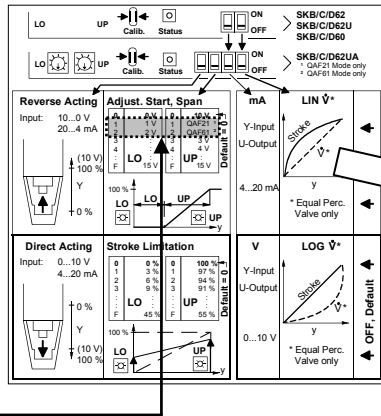
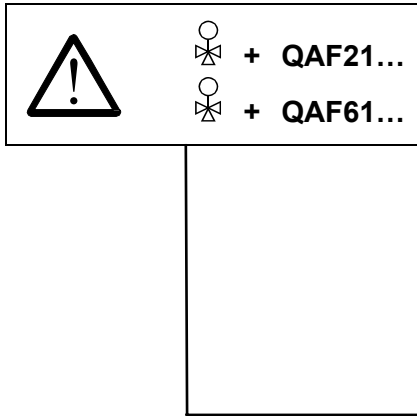

- de **Anwendungshinweise**
- en **Application notes**
- fr **Conseils d'application**
- sv **Applikationsanmärkningar**
- nl **Aanwijzingen voor toepassing**
- it **Consigli per l'installazione**
- fi **Käyttöohje**
- es **Notas de aplicación**
- da **Anvendelsesinformation**
- pl **Uwagi instalacyjne**
- cz **Pokyny k použití**
- hu **Használati útmutató**
- el **Σημειώσεις εφαρμογών**
- zh **应用方案**

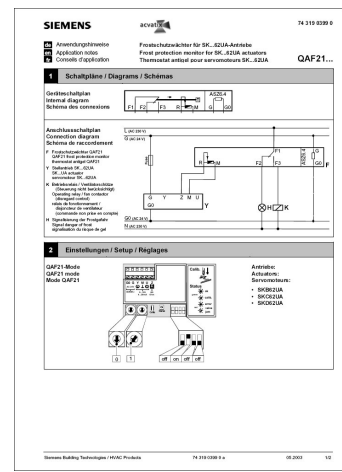

74 319 0399 0

15

- SKB62...
- SKB60
- SKC62...
- SKC60
- SKD62...
- SKD60

- de **Einstellungsanleitung**
- en **Setting instructions**
- fr **Instructions pour le réglage**
- sv **Inställningsinstruktion**
- nl **Handleiding voor het instellen**
- it **Istruzioni d'impostazione**
- fi **Asetteluohje**
- es **Instrucciones de montaje**
- da **Indstillingsvejledning**
- pl **Instrukcja uruchomienia**
- cz **Návod k nastavení**
- hu **Beállítási útmutató**
- el **Οδηγίες εγκατάστασης**
- zh **設定指示**

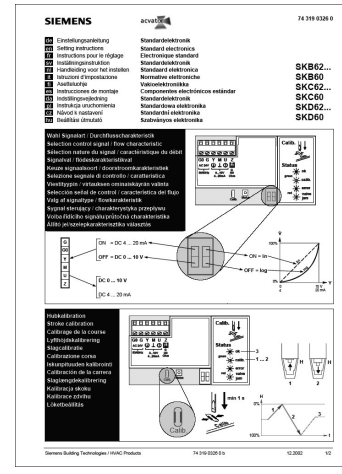

74 319 0326 0

16

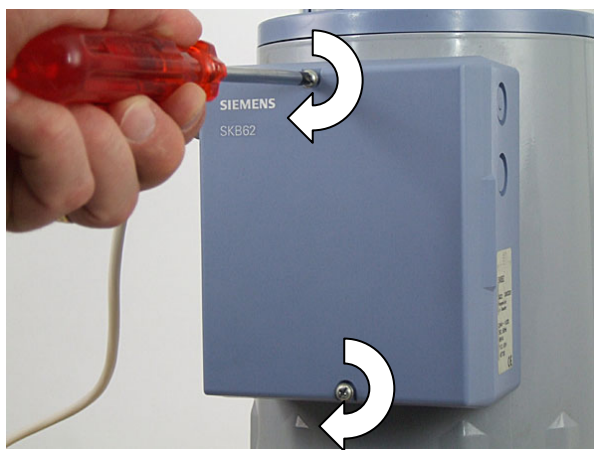

17

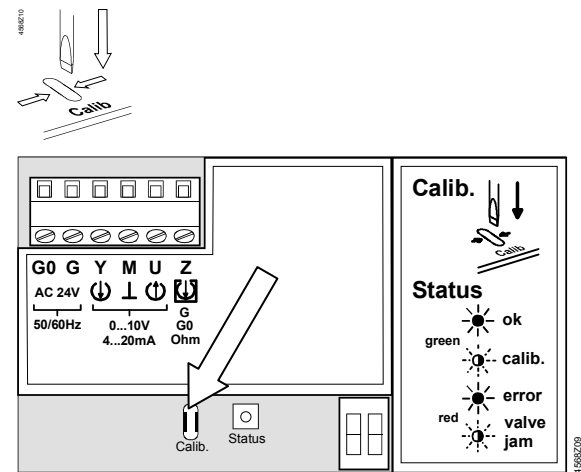

SKB62..., SKB60, SKC62..., SKC60, SKD62..., SKD60

de Geräteschaltpläne
 en Internal diagrams
 fr Schémas de raccordement
 sv Kopplingschema
 nl Aansluitschema's
 it Morsettiera
 fi Kytentäkaavio
 es Esquema de conexión
 da Apparatdiagrammer
 pl Schemat połączeń
 cz Vnitřní zapojení
 hu Kapcsolási rajzok
 el Διάγραμμα συνδεσμολογίας
 zh 内部运作示意图

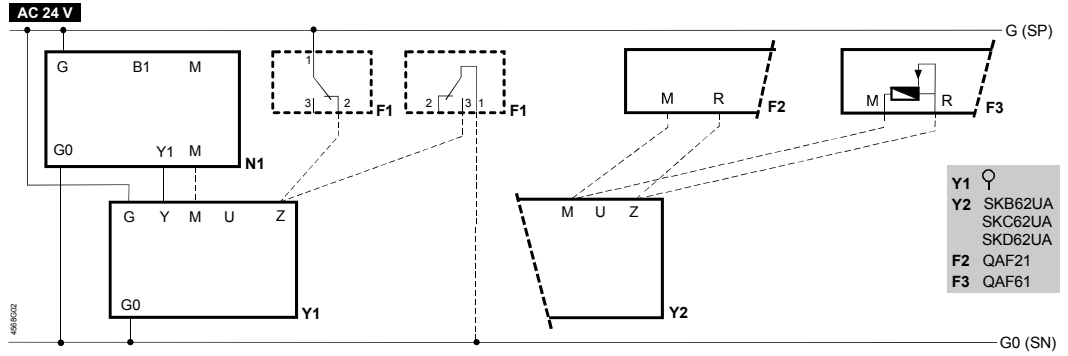

de Betriebsmittel
 en Field devices
 fr Équipement
 sv Periferiutrustning
 nl Apparatuur
 it Morsettiera di collegamento
 fi Kenttälaitteet
 es Equipos de campo / Periféricos
 da Periferiudstyr
 pl Urządzenia peryferyjne
 cz Vnější zařízení
 hu Terepi eszközök
 el Συσκευές
 zh 现场设备

Anschlussklemmen
 Connection terminals
 Bornes de raccordement
 Anslutningsplintar
 Aansluitklemmen
 Morsetti di collegamento
 Liittimet
 Bornas de conexión
 Tilslutningsklemmer
 Listwa zaciskowa
 Připojovací svorkovnice
 Csatlakozó terminálok
 Ακροδέκτες
 接线端子

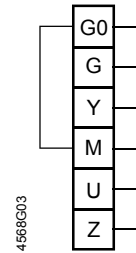

	F1	F2 QAF21...	F3 QAF61...	N1	Y...	G0(=M)	G	Y	U	Z	B1	R
de	Temperaturbegrenzer	Frostschutzwächter		Regler	Stellantriebe	Systemnull	Systempotential	Stellsignal	Stellungsanzeige	Zwangssteuerung	Fühler	Steuersignal
en	Temperature limiter	Frost protection monitor		Controller	Actuators	System neutral	System potential	Control signal	Position indication	Override input	Sensor	Control signal
fr	Limiteur de température	Thermostat antigel		Régulateur	Servomoteurs	Zéro du système	Potentiel du système	Signal de commande	Indication de position	Commande forcée	Sonde	Signal de commande
sv	Temperaturbegränsare	Frysakt		Regulator	Ställdon	Systemnoll	Systempotential	Styrsignal	Lägesindikering	Tvångstyrning	Givare	Styrsignal
nl	Temperatuurbegrenzer	Vorstbeveiliging		Regelaar	Servomotor	Systeemnul	Systeempotential	Besturings-signaal	Stand-aanwijzing	Dwangsturing	Opnemer	Besturings-signaal
it	Limitatore di temperatura	Termostato antigelo		Regolatore	Attuatore	Neutro del sistema	Fase del sistema	Segnale di comando	Indicazione posizionale	Comando di apertura forzata	Sonda	Segnale di comando
fi	Lämpötilanrajotin	Jäätymisvahti		Säädin	Toimimootorit	Järjestelmänolla	Järjestelmäpotentiaali	Ohjausviesti	Asennon indikointi	Pakkoohjaus	Anturi	Ohjausviesti
es	Limitador de temperatura	Supervisión protección antihielo		Controlador	Actuador	Neutro CA para equipos	Fase CA para equipos	Señal de control	Indicador de posición	Entrada mando imperativo	Sonda	Señal de control
da	Temperaturbegrænser	Frosttermostat		Regulator	Motorer	System-nul	System-fase	Styresignal	Positions-indikering	Tvångstyrning	Føler	Styresignal
pl	Ogranicznik temperatury	Termostat przeciwzamrożeniowy		Regulator	Silowniki	Zero systemowe	Potencjał systemowy	Sygnal sterujący	Wskaźnik położenia	Wejście forsujące	Czujnik	Sygnal sterujący
cz	Bezpečnostní termostát	Protimrazová ochrana		Regulátor	Pohony	Systémová nula	Systémový potenciál	Řídicí signál	Indikace polohy	Vynucená regulace	Čidlo	Řídicí signál
hu	Hőmérséklet korlátozó	Fagyvédelmi kapszoló		Szabályozó	Szelepmozgató	Rendszer nulla	Rendszer fázis	Vezérlőjel	Pozíció-visszajelzés	Felülvezérlési bemenet	Érzékelő	Vezérlőjel
el	Θερμοστάτης Ορίου	Θερμοστάτης αντιπαγετικής προστασίας		Ελεγκτής	Κινητήρας	Ουδέτερος	Φάση	Σήμα ελέγχου	Ένδειξη θέσης	Είσοδος παράκαμψης λειτουργίας	Αισθητήριο	Σήμα ελέγχου
zh	溫度限定裝置	防凍保護裝置		控制器	執行器	額定電源零線	額定電源	控制信號	位置指示	远程控制	傳感器	远程控制信號